

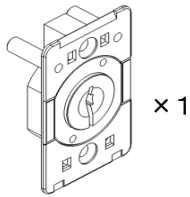

引戸用 プッシュシリンダー錠 取付け説明書

この説明書は必ず取付けされる方にお渡しください。

セット内容



× 1

シリンダー座

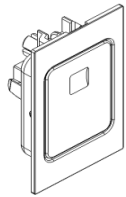

× 1

スイッチ座



× 1

鍵(3本)

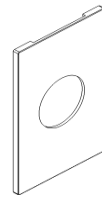

× 1

カバー



× 1

取付けねじ(2本)

錠の取付け

①スイッチ座と錠座を引戸本体の加工穴に取付けます。

お願い

角芯を下図の向きに合わせてカム穴に取付けてください。

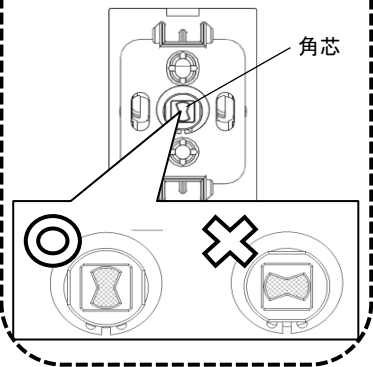

スイッチ座は【解錠状態】にして取り付けてください。

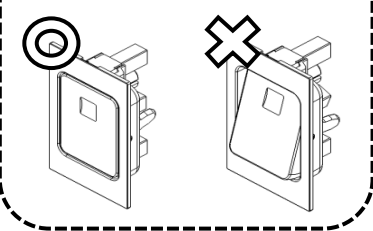

取付けねじはシリンダー座とスイッチ座のガタ付きが無くなるまで締め込んで下さい。

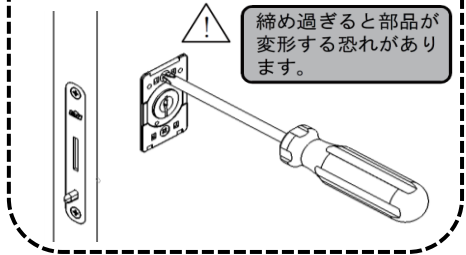

電動ドライバーは使用しないで下さい。

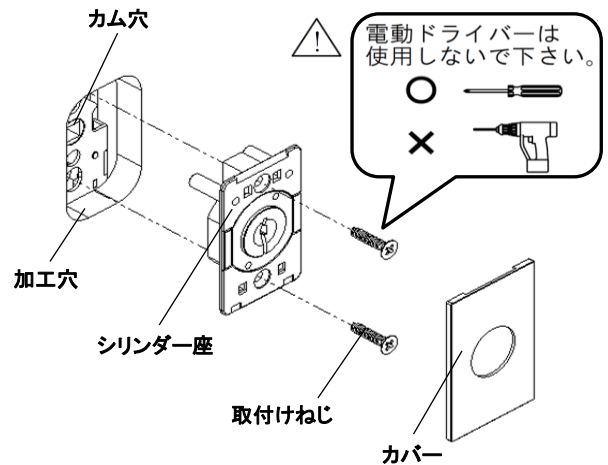

カバーの取り外し

①カバーの上にある切欠きに引戸本体を傷つけないようにマイナスドライバーを差し込み、外れるまでゆっくり押し込みます。

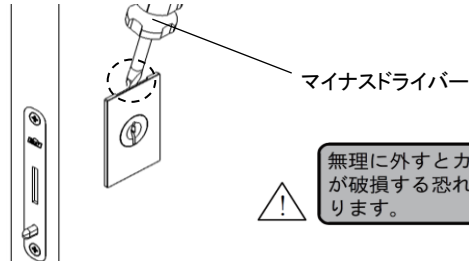

カバーは、はく離紙をはがしてから取付けて下さい。カバー取付後、テープ部を圧着して下さい。

