

LIXIL

取扱説明書

宅配ボックスKT



もくじ

ページ

宅配ボックスKTで広がる利便性・各部の名称	1
ご使用の前に	2
操作方法	3
ダイヤル錠の設定方法	4
非常脱出方法	4
お手入れ・安全上のご注意	5
修理と保証	6

この取扱説明書の内容は、製品を安全に正しくお使いいただき、お客様の危害や損害を未然に防止するためのものです。表示記号の内容を良く理解したうえで、本書の内容（指示）にしたがってください。

⚠ 警告

取扱いを誤った場合に、使用者が死亡または重傷を負うおそれのある内容を示しています。

⚠ 注意

取扱いを誤った場合に、使用者が中・軽傷を負うおそれのある内容、または物的損害のおそれがある内容を示しています。

 行なってはいけない内容です。

 必ず実行していただく内容です。

 お願い 取扱いを誤った場合に、製品の損傷または故障のおそれがある内容を示しています。

保証書付き

- 製品を安全に正しくお使いいただくために、ご使用になる前にこの取扱説明書を最後までお読みください。お読みになったあとは、たいせつに保存してください。保証書は「お引き渡し日、販売店名」などの記入を必ず確かめてください。

宅配ボックスKTで広がる利便性・各部の名称

宅配ボックスKTで広がる利便性・各部の名称

お願い ・ 図は右開き仕様の場合があります。左開き仕様の場合、向きは反対になります。

留守中でも宅配荷物を受け取ることができる便利な宅配ボックス KT。

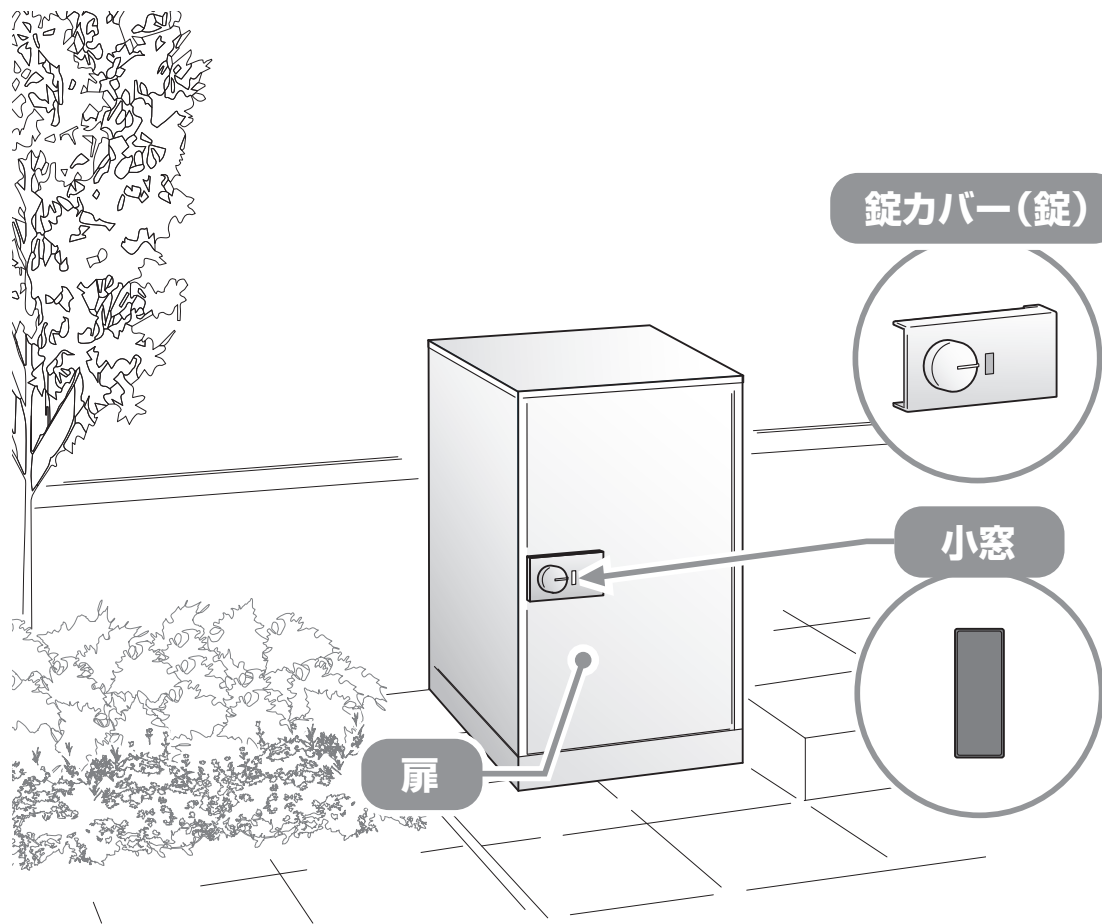

こんな時に便利！

家族に代わって荷物を受取る宅配ボックスKTは、不在時はもちろん、在宅時にも活用できます。

不在時に…

仕事中的時

お出かけ中の時

在宅時でも…

家族団らんの時

着替えやお化粧中の時

家事で手がはなせない時

ご使用の前に……………	P.2	非常脱出方法……………	P.4
操作方法……………	P.3	お手入れ・安全上のご注意……………	P.5
ダイヤル錠の設定方法……………	P.4		

宅配サイズ

コンパクトタイプ

受取り可能サイズ

幅 : 400mm以下
高さ : 350mm以下
奥行 : 220mm以下

受取り可能重量

15kg以下

スタンダードタイプ

受取り可能サイズ

幅 : 400mm以下
高さ : 500mm以下
奥行 : 290mm以下

受取り可能重量

20kg以下

状態がわかる小窓

表示によって内部の状態が分かります。

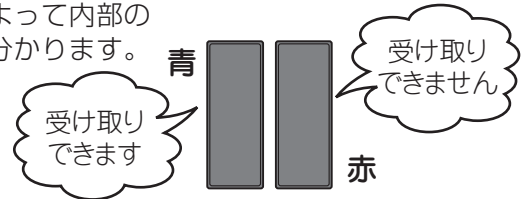

「青」… 荷物はなく、受け取りできます。

「赤」… 荷物が有り、施錠されており受け取りできません。

印鑑ホルダー

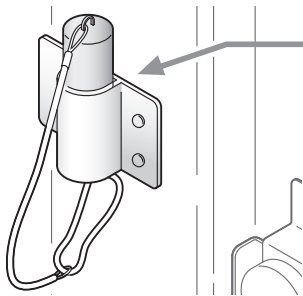

印鑑ホルダー

配達員が荷物の投函時に、前扉の裏側にある印鑑で受領印を捺します。(印鑑ホルダーの内サイズ φ23mm)

補足

- ・印鑑(紐ひもなど)は市販品をご用意ください(推奨:シャチハタ キャップレス9)。
- ・印鑑に取付ける紐ひもまたはリングは印鑑ホルダー下部につないでください。

ご使用の前に

ご使用上の注意

- ・台風など風の強いときは、扉が開かないよう施錠してください。扉が風にあおられ、破損するおそれがあります。
- ・荷物取出し後、必ずダイヤル錠は任意の数字になっていることを確認してください。荷物の投函時に施錠が出来なくなります。
- ・荷物取出し後、扉及び錠カバーが確実に閉まっていることを確認してください。錠カバーを開けたままの状態にすると錠の不具合につながります。
- ・医療用ペースメーカーをお使いの方が本製品をご使用される場合は、医療用ペースメーカーの取扱説明書および、担当医師の指示に従ってください。本製品にはマグネットが使われており、医療用ペースメーカーに影響を及ぼすおそれがあります。
- ・お子様の閉じ込めにご注意ください。
※万が一閉じ込められた場合でも内側から扉を開けられます。(非常脱出方法)

扱いかた

お願い

- ・荷物の受け取りは一度に一回の配達分となります。
- ・製品に関する移設、増設などは、お買い求めの工務店・販売店にご相談ください。
- ・薬品、農薬などの中には、製品に付着すると劣化やひび割れを生じさせるものがあります。付着した場合はきれいに拭き取ってください。
- ・荷物を取り出す際は、扉は静かに開閉してください。破損の原因になります。

操作方法

荷物の取り出し

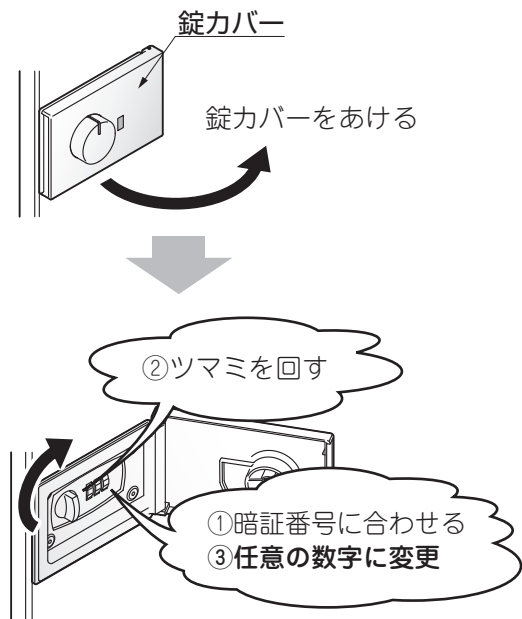

⚠ 注意

ダイヤル錠を任意の数字に変更しない場合、荷物の受け取り時に施錠出来ない場合があります。また、暗証番号を他人に知られる可能性もあります。

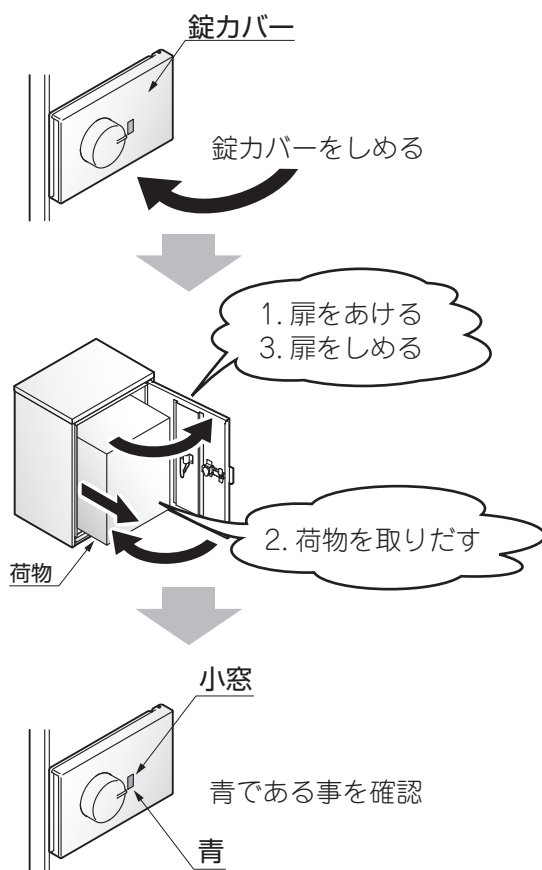

荷物の受け取り (配達時)

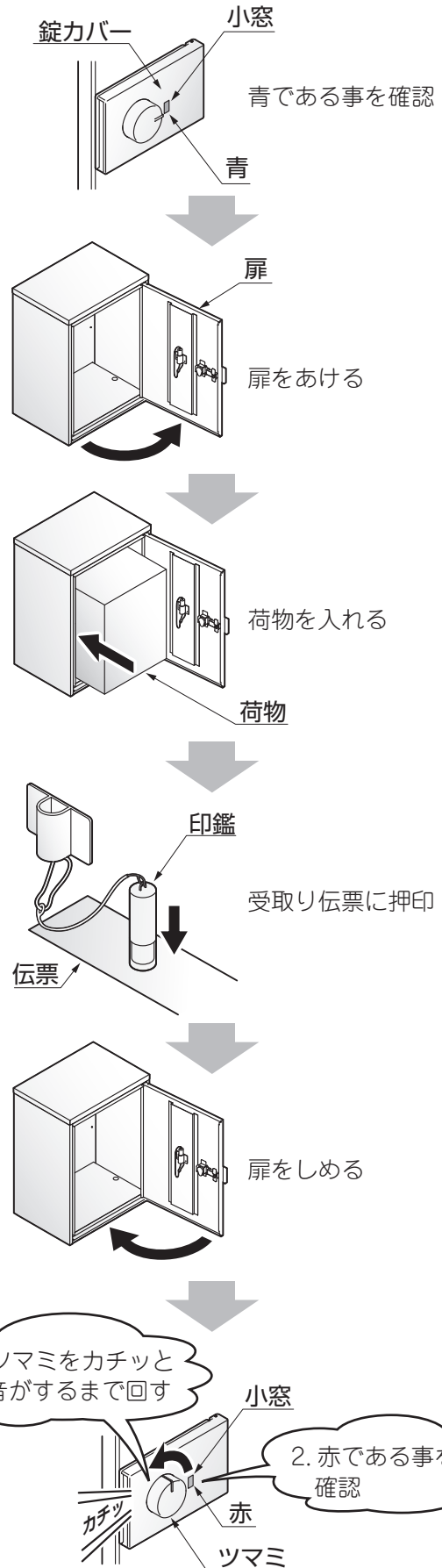

お願い
・ツマミを回しても施錠されない場合は、ダイヤルが任意の数字に変更されているかを確認してください。

ダイヤル錠の設定方法

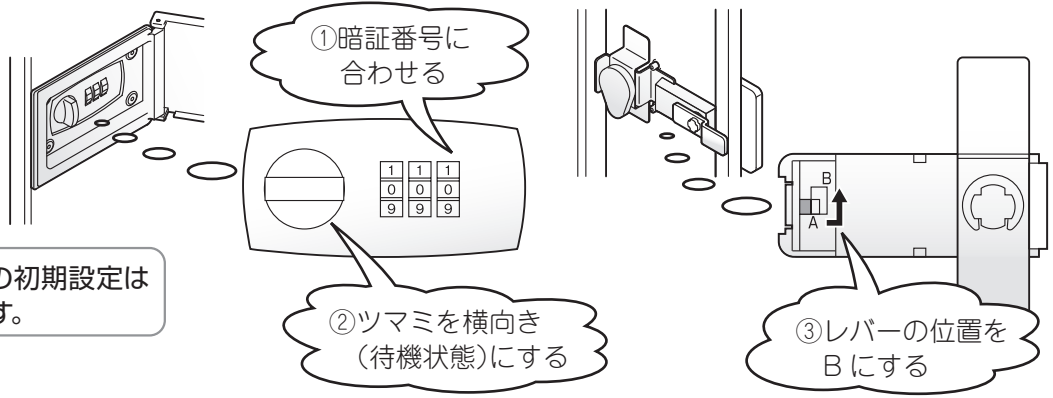

補足 ・暗証番号の初期設定は「000」です。

日付	番号
/	
/	
/	
/	

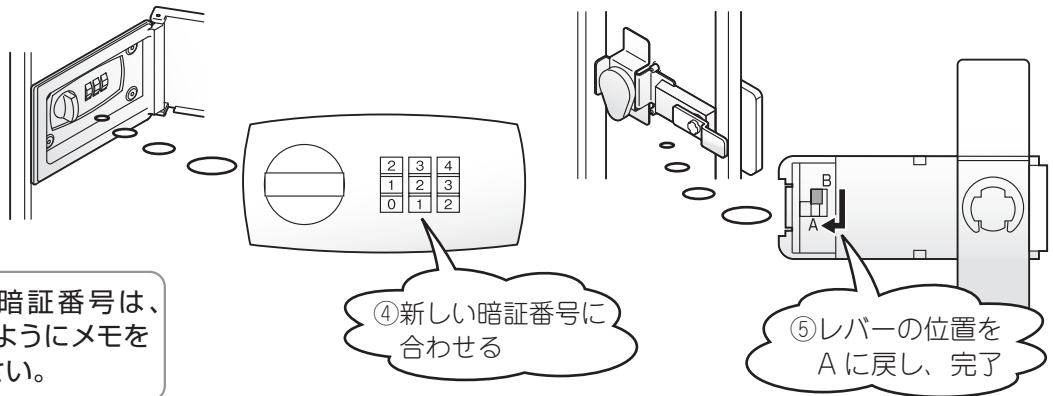

お願い ・設定した暗証番号は、忘れないようにメモをしてください。

緊急時非常脱出方法
ダイヤル錠の設定方法

非常脱出方法

※宅配ボックス内に子供が閉じ込められた場合の緊急処置です。

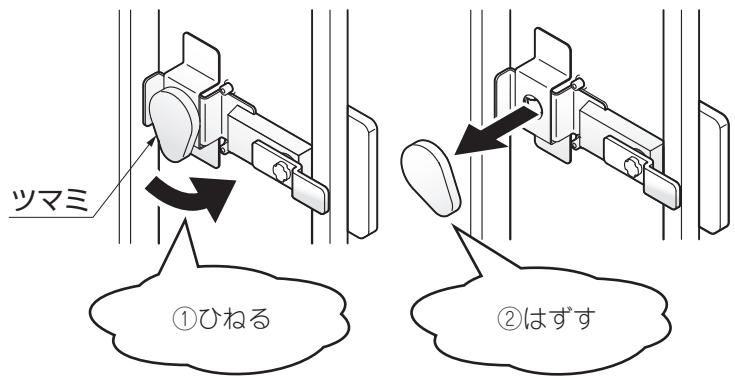
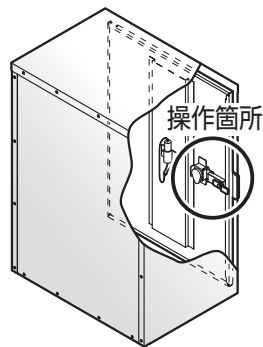

お願い ・待機時はつまみが正しい向きになっている事を確認してください。向きが曲がっている場合、扉開閉時の衝撃やつまみに物があたって、つまみが外れてしまうおそれがあります。

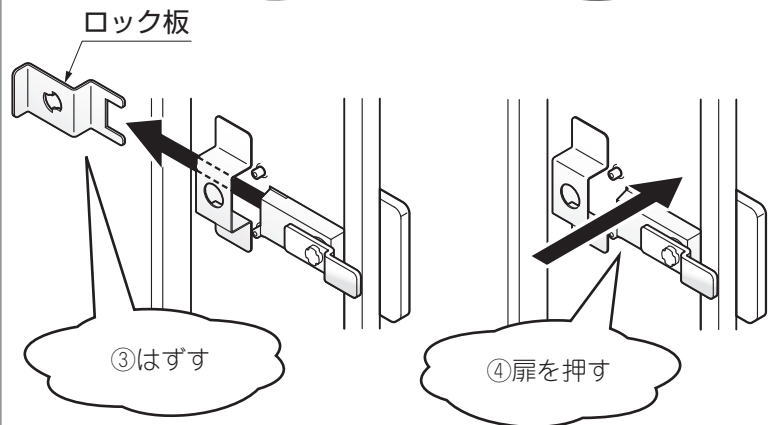
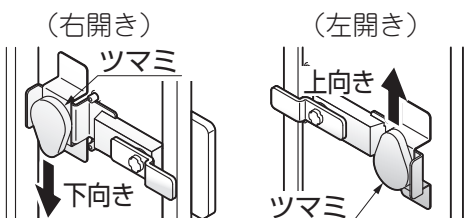

お手入れ

お掃除回数：年に2～3回

お願い

- ・シンナー、ベンジンなどの有機溶剤は使わないでください。塗料がはげたりすることがあります。
- ・ホースによる直接の散水は行わないでください。各機能に障害が生じるおそれがあります。
- ・固いものでこすったり、みがいたりしないでください。キズがつきます。



【キズが付いた場合】

- 汚れが軽い場合は…
水拭き→乾拭き
- 汚れがひどい場合は…
薄めた中性洗剤を使用し、
汚れを落とす→
洗剤が残らないように水洗い→
乾拭き



- あやまってキズをつけた場合、
補修塗料で補修してください。
放置すると腐食の原因に
なります。

お手入れ
安全上の注意

安全上のご注意

！ 注意



禁止

- 火気を近づけない！
火災・故障の原因になります。
- ぶら下がり、物の吊下げ禁止！
落下して、ケガをするおそれがあります。
- 手指のはさみ込み注意！
扉を操作する際は、手や指をはさまないように注意してください。ケガをするおそれがあります。
- 扉を開けっぱなしにしない！
故障やケガをするおそれがあります。
- 宅配ボックス周辺を走らない！
宅配ボックスにぶつかりケガをするおそれがあります。
- 衝突注意！
宅配ボックスはポールや壁から飛び出した構造です。
頭や体をぶつけてケガをしないように注意してください。
- 衝撃禁止！
ボールをぶつけるなど、強い衝撃を加えないでください。
故障の原因になります。
- 投函物に注意！
冷凍製品、生鮮食品など日持ちしないもの、貴重品への使用はしないでください。
- 分解・改造、禁止！
落下などによるケガの原因になります。
- 本体の上に乗ったり、物を載せない！
ケガをするおそれや、本体が破損するおそれがあります。

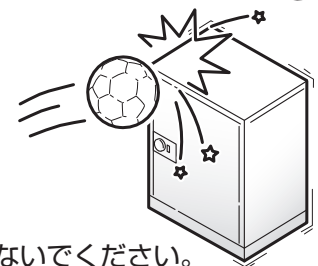

(1) 保証書について

- 保証書は必ず施工店名、施工日などの所定事項を確かめて施工店からお受け取りください。
- 保証書記載内容を確認のうえ、大切に保管してください。

(2) 保証期間

お願い

- 保証期間内でも有料になることがありますので、保証書をよくお読みください。

施工完了日(お引渡し日)	1年	2年
電装部品	無 料	有 料
電装部品以外	無 料	有 料

(3) 修理について

- 製品に異常が生じたときは使用を中止し、お買い上げの販売店(工事店)にご連絡ください。
- 修理を依頼されるときは、下記のことをお知らせください。

故障の状況	できるだけ詳しく	ご 氏 名	
製 品 名		ご 住 所	
施 工 日	年 月 日	電 話 番 号	
施工店名		そ の 他	

- 消耗品は寿命があり、有償保証となります。

(4) 点検および修理料金のしくみ

- 修理料金は技術料、部品代、出張料などで構成されています。
 - ・技術料は、点検および故障個所の修理および部品交換、調整などの作業にかかる費用です。
 - ・部品代は、修理に使用した部品代です。
 - ・出張料は、修理士を派遣する場合の費用です。なお修理により交換した部品、製品は、特段のお申し出がない場合は当社にて引き取らせていただきます。

(5) 交換用部品について

- お客様ご自身でお取替えいただける部品については、ホームページよりご注文いただけます。

リクシルパーツショップ <http://partsshop.lixil.co.jp/shop/>

掲載のない部品につきましては、お求めの取扱い店又は当社お客さま相談センター ☎0120-126-001
にご連絡ください。

宅配ボックスKT 保証書

製造No. (商品名シールNo.)		
保 証 期 間	対 象 部 品	期 間 (お引渡し日より)
	本 体	2ヶ年
	但し電装部品	1ヶ年
お引渡し日	年 月 日	
お 客 様	ご住所	
	お名前	様
	電 話	()

本書はお引渡し日から左記期間中故障が発生した場合には、本書記載内容で無料修理を行うとをお約束するものです。詳細は下記記載内容をご参照ください。
※お引渡し日、お客様名、施工店名及び製造No.が不明の場合は、保証しかねますので施工店に必要事項の記入をご依頼ください。又本書は再発行致しませんので大切に保管してください。

施 工 店	住所・店名	(印)
	電話 ()	

株式会社 LIXIL

〒136-8535 東京都江東区大島2-1-1

- 保証者**
株式会社LIXIL
- 保証の対象者**
当該商品の所有者
- 対象商品**
LIXILブランドで発売しているエクステリア商品、ガーデンリビング ファニチャー&グッズ商品
- 保証内容**
取扱説明書・表示ラベルまたはその他の注意書きに基づく適正な使用状態で、保証期間内に発生した不具合については、下記に例示する免責事項を除き、無料修理いたします。
- 保証期間**
当該商品の施工完了日(お引き渡し日※)から起算して2年間。(電装部品及び木製部品については1年間)ただし、施工を伴わない商品及びガーデンリビング ファニチャー&グッズ商品についてはご購入された日から起算して1年間。
※注)新築分譲住宅の場合は、建築主さまへの引渡し日。
- 品質保証の免責事項**
保証期間内でも、次の様な場合には有料修理となります。
 - ① 当社の手配によらない第三者の加工、組立て、施工(基礎工事、取付工事、シーリング工事、電気工事など)、管理、メンテナンスなどの不備に起因する不具合(海砂や急結剤を使用したモルタルによる腐食、中性洗剤以外のクリーニング剤を使用したことによる変色、腐食、基礎寸法や取り付け寸法違いなどによる性能低下、工事中の養生不良による変色や腐食など)。
 - ② 取扱説明書や表示ラベル、カタログなどに記載された使用方法からの逸脱及び適切な維持管理を行わなかったことなどに起因する不具合(例えば、雪下ろしや操作上の注意などの注意シール内容の不励行による破損など)。
 - ③ 表示された商品の性能を超えた性能を必要とする地域や場所に取り付けられた場合の不具合(例えば、積雪強度、耐風圧強度、寒冷地での作動性や凍結に起因する不具合など)。
 - ④ 建築躯体の変形など商品以外の不具合に起因する商品の不具合。

- ⑤ 商品又は部品の経年変化(使用に伴う消耗・摩耗など。木製品のさくれ、ヒビ割れ、変色、ネジ、ボルトの緩みや釘の浮きなど)や経年劣化(樹脂部分の変質・変色など)またはこれらに伴う不具合、および電池・電球などの消耗品の損傷や故障。
- ⑥ 商品又は部品の材料特性に伴う現象(例えば、木製品の反り、干割れ、色あせ、木目違い、節抜け、樹液のにじみ出しなど)。
- ⑦ 自然現象や住環境に起因する結露などに起因する不具合(例えば、結露による凍結、サビ、カビ発生など)。
- ⑧ 環境が特に悪い地域又は場所に取り付けられたことに起因する腐食及び不具合(例えば、海岸地帯での塩害や大気中の砂塵・煤煙・金属粉・亜硫酸ガス・アンモニア・車や給湯器などの排気ガスが付着して起きる腐食や塗装はく離、異常な高温・低温・多湿による不具合、軟弱地盤による沈下や、倒壊など)。
- ⑨ 天災その他の不可抗力(例えば、暴風、豪雨、洪水、高潮、地震、地盤沈下、落雷、火災など)により商品の性能を超える事態が発生した場合の不具合。
- ⑩ 実用化されている技術では予測不可能な現象またはこれが原因で生じた不具合。
- ⑪ 犬、猫、鳥、ねずみ、虫などの小動物の害、またはつるや根などの植物の害、またはそれに関する不具合。
- ⑫ 所有者様や第三者による不当な修理や改造(必要部品の取り外し含む)に起因する不具合。
- ⑬ 本来の使用目的以外の用途に使用された場合の不具合、又は使用目的と異なる使用方法による場合の不具合。
- ⑭ 犯罪などの不法な行為に起因する破損や不具合および盗難。

※保証期間経過後の修理・交換などは有料といたします。
※本書によって、お客様の法律上の権利を制限するものではありませんので、保証期間経過後の修理についてご不明の場合は、最寄りの当社支店・営業所・お客さま相談センターにお問い合わせください。
※本商品保証は日本国内においてのみ有効です。
(This warranty is availed only in Japan.)

※当社の商品に関し、上記に記載の保証期間、保証内容の範囲において無料修理を行うとをお約束するものです。
※保証期間中に故障・損傷などの不具合が発生した場合には、お取り扱いの施工店、工務店、販売店に修理を依頼してください。当社支店・営業所、お客さま相談センターにてご相談を承ります。

※ショールームの所在地、カタログの閲覧・請求、図面・CADデータなどの各種情報は、上記オフィシャルサイトからご確認ください。

会社や商品についての情報のご確認は、LIXILオフィシャルサイトまで

<http://www.lixil.co.jp/>

商品についてのお問い合わせ・部品のご購入は、お客さま相談センターまで

受付時間/月～金 9:00～18:00 土・日・祝日 9:00～17:00(ゴールデンウィーク、夏期休暇、年末年始等を除く)

TEL. ☎0120-126-001 FAX.03-3638-8447

修理のご依頼は、LIXIL修理受付センターまで

受付時間/月～金 9:00～18:00(祝日、年末年始、夏期休暇等を除く)

TEL. ☎0120-413-433 FAX.☎0120-413-436

<http://www.lixil.co.jp/support/>

※当社は、当社商品のユーザー様及び流通業者様等の皆様の個人情報を商品納入や商品保証書を通じて取得し、将来にわたる品質保証、メンテナンスその他の目的のために利用致します。当社の個人情報の取り扱いについて詳しくは当社ホームページの『プライバシーポリシー』(<http://www.lixil.co.jp/privacy/>) をご覧ください。

取説コード

UF051

JZZ634599
201803A_1049