

プッシュワンウェイ排水栓用リリース(PBF-41L-*)の取付方法

注意事項

- ・イラストはあくまでも参考です。実際の部品と形状が異なる場合があります。
- ・交換に関連しない部品は触らないでください。

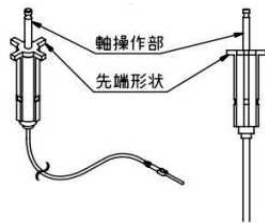

軸操作部は金属製（金色か銀色）。先端形状が十字型で樹脂部は白色。

密閉栓と排水コアを取り外します。

※密閉栓は上へ引き抜くだけで外れます。

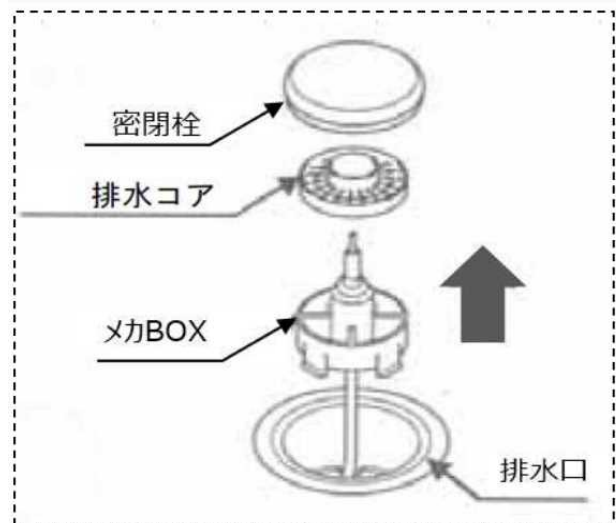

メカBOXを排水口から引き抜き、反時計周りにまわしてリリースから取り外します。

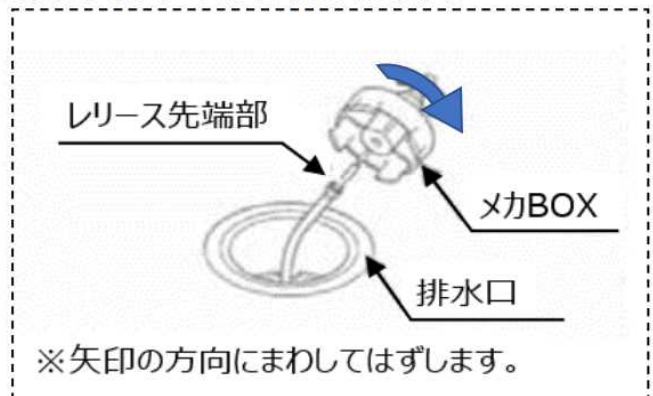

押ボタンを押ボタンガイドから取り外します。

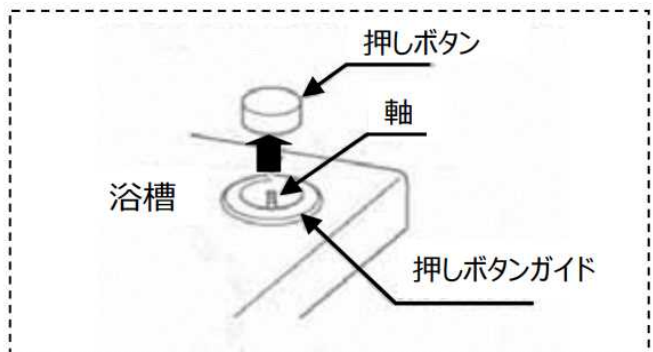

ペンチなどでレリースの軸をつかみ、上へ引っ張りあげ、レリースを最後まで抜き取ります。

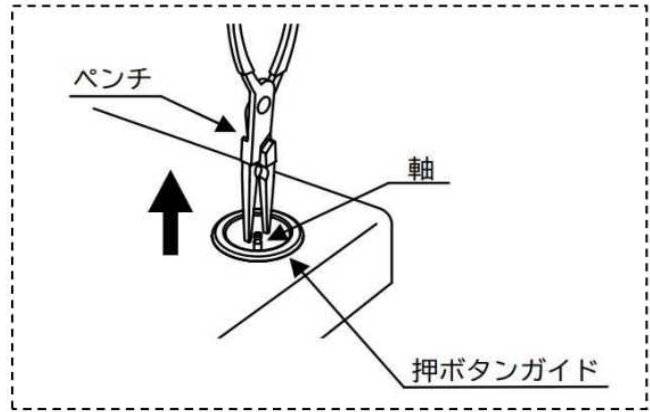

新品のレリースを押ボタンガイドに通します。

レリースをボタンガイド上側より緩やかに挿入し、浴槽排水口より先端を取り上げておきます。

※レリースはボタンガイドに確実に差し込んでください。

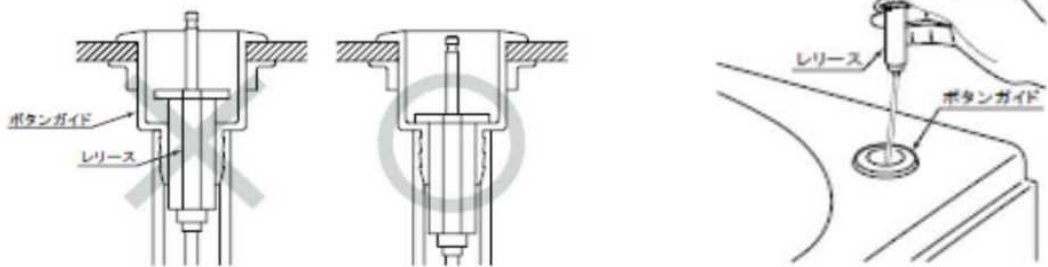

レリースを排水クロスに通し、排水口からレリース保護キャップを引き上げます。

レリースを排水クロスに通し、排水口からレリース保護キャップを引き上げる。

※必ずレリース保護キャップをつけたまま引き出してください。

※レリースを折り曲げないように注意してください。

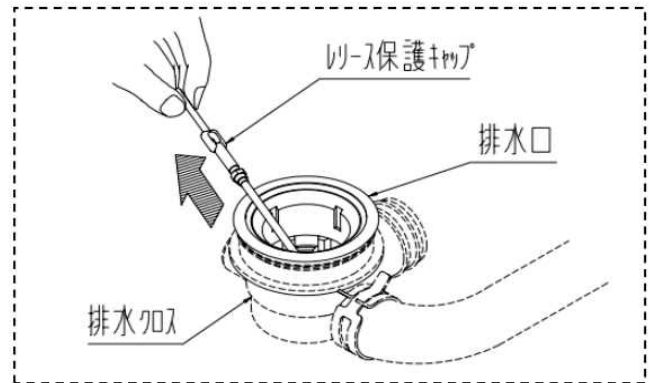

排水口から引き出したレリースの保護キャップをはずし、

メカBOXを時計周りにまわしてレリース先端に取り付けます。

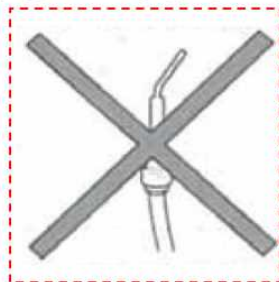

※コアコイルは絶対に
折り曲げないでください。

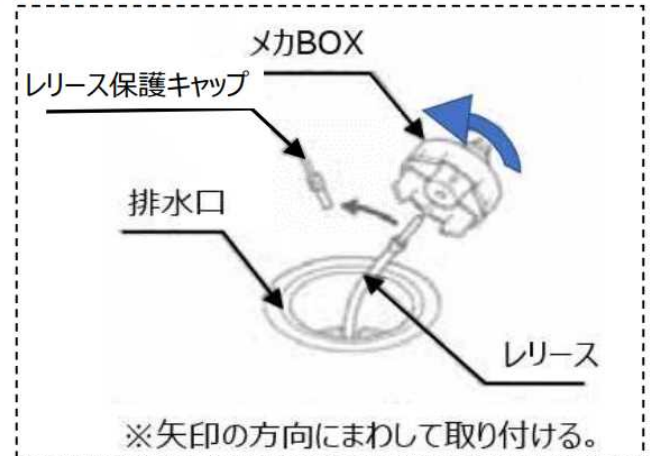

※矢印の方向にまわして取り付ける。

排水口にメカBOX、排水コア、密閉栓の順に取り付けます。

※メカBOXのツメ部分が、排水口内の溝にはまるように向きを合せて、カチッというまではめ込んでください。

※密閉栓はカチッというまではめ込んでください。

※リリースは折り曲げないでゆるやかに取り回してください。

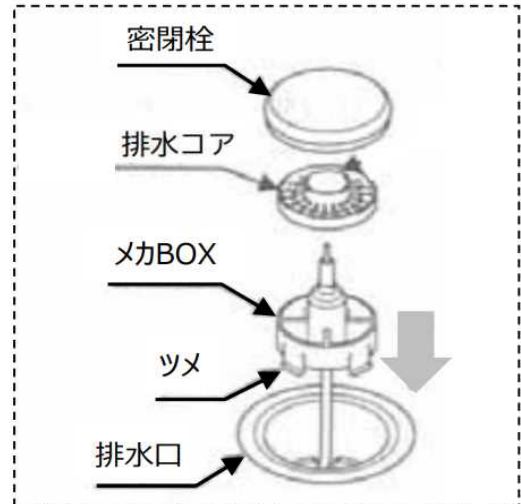
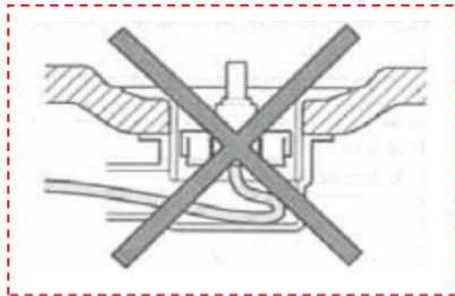

押ボタンをリリース軸にカチッと音がるまではめ込みます。

押ボタンを押して、正常に開閉することを確認してください。

