

■ コーナーシェルフ

〈ホワイト〉NT-225A(5)R,L-1S/FW1
 〈ブラック〉NT-225A(5)R,L-1S/N11

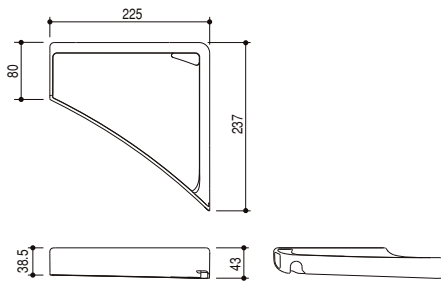

※本図はRを示し、Lは左右対称になります。

■ コーナーシェルフ(スモーククリア)

NT-225A(6)R,L-1S/C02+CH

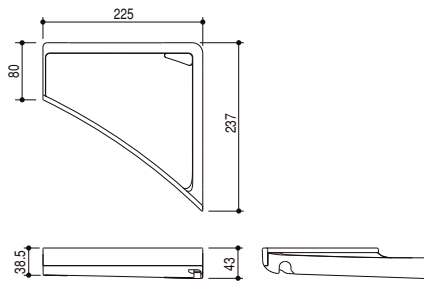

※本図はRを示し、Lは左右対称になります。

■ コーナーシェルフ(メタル)

NT-226M(1)R,L-1S

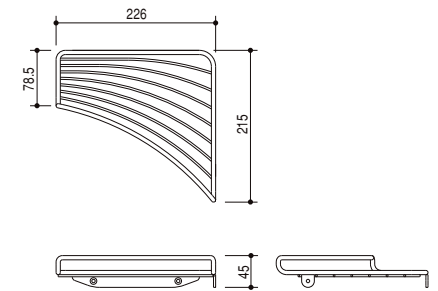

※本図はRを示し、Lは左右対称になります。

■ 収納棚180W(2段)・(3段)

〈ホワイト〉2段:NT-180A(6)-2S/W91
 〈ホワイト〉3段:NT-180A(6)-3S/W91
 〈ブラック〉2段:NT-180A(6)-2S/N11
 〈ブラック〉3段:NT-180A(6)-3S/N11

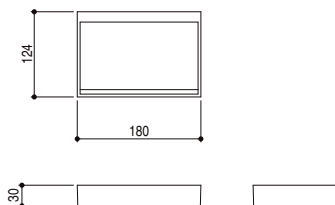

■ 収納棚180W(クリア)(2段)・(3段)

2段:NT-180A(7)-2S/C01+CH
 3段:NT-180A(7)-3S/C01+CH

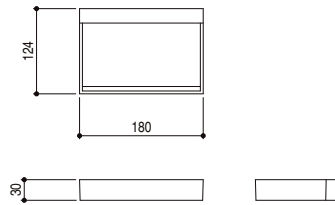

■ 小物フック付収納棚180W(2段)・(3段)

(収納棚 ホワイト)2段:NT-180A(6)-2-2S/W91
 (収納棚 ホワイト)3段:NT-180A(6)-2-3S/W91
 (小物フック ホワイト) :DBH-1A/W91

(収納棚 ブラック)2段:NT-180A(6)-2-2S/N11
 (収納棚 ブラック)3段:NT-180A(6)-2-3S/N11
 (小物フック ブラック) :DBH-1A/N11

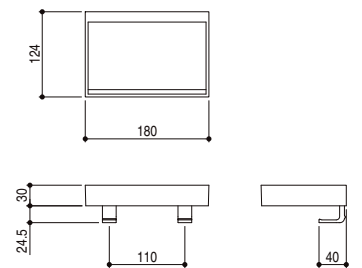

■ 小物フック付収納棚180W(クリア)(2段)・(3段)

(収納棚)2段:NT-180A(7)-2-2S/C01+CH
 (収納棚)3段:NT-180A(7)-2-3S/C01+CH
 (小物フック) :DBH-1A/SZ01

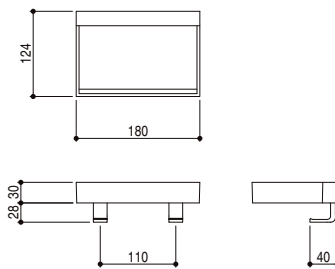

■ メタルバスケット250W

NT-250M(1)

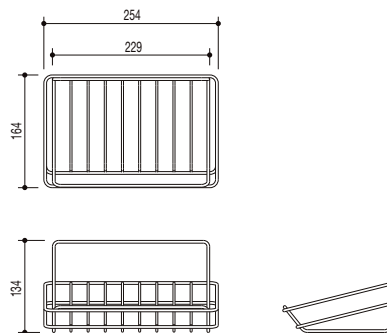

■ スマートエスコートバーメタルシェルフ

NT-224M(1)-1
 NT-424M(1)-1
 NT-510M(1)-1
 NT-639M(1)-1

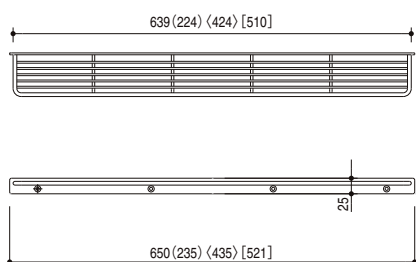

※()内寸法は224、〈 〉内寸法は424、[]内寸法は510の場合です。

NT-535M(1)R,L-1

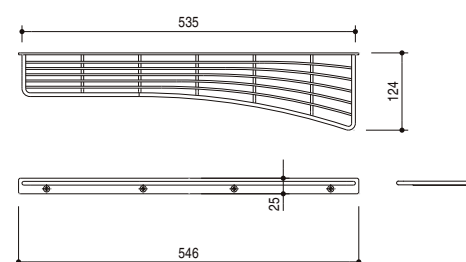

※本図はRを示し、Lは左右対称になります。

■まる洗いカウンター(ワイド)

CT-800A(16)-R,L-SET/FW1,N11,Y84 + CB-438A(1)-8-R,L-SET/FW1,N11,Y84
 CT-1000A(9)-R,L-SET/FW1,N11,Y84 + CB-438A(1)-9-R,L-SET/FW1,N11,Y84
 CT-1200A(11)-R,L-SET/FW1,N11,Y84 + CB-438A(1)-9-R,L-SET/FW1,N11,Y84

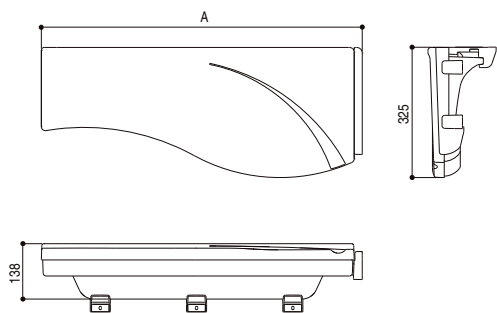

※本図はRを示し、Lは左右対称になります。

浴室サイズ	A	B
1620-2, 1624	1200	1000
1318, 1618, 1620, S1818	1000	800
S1216, 1216, 1316, 1616	800	600

■ドレッサーカウンター(フラット)

CT-600A(4)-SET/FW1,N11 + CB-245A(1)-SET
 CT-800A(11)-SET/FW1,N11 + CB-245A(1)-SET
 CT-1000A(5)-SET/FW1,N11 + CB-245A(1)-SET

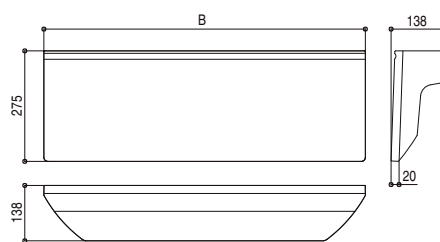

■まる洗いカウンター(すっきり収納タイプ)

〈ホワイト〉CT-700A(6)-SET/FW1
 〈ブラック〉CT-700A(6)-SET/N11
 〈ベージュ〉CT-700A(6)-SET/Y84

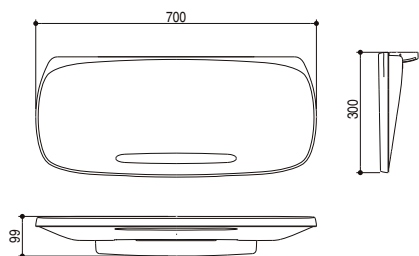

■折りたたみカウンター

〈ホワイト〉CT-300A(1)-SET/FW1

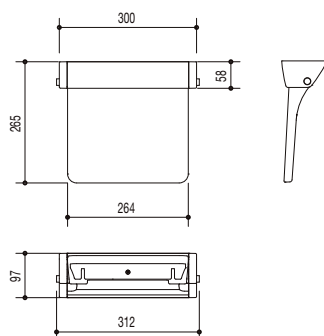

■とるピカ スリムカウンター 700W

〈ホワイト〉CT-700A(3)-SET/FW1
 〈ブラック〉CT-700A(3)-SET/N11

