

変換アダプター CF-200AD

部品の確認 (梱包内容を確認してください。)

※ 梱包状態では部品が重なっています。重なったままご使用しないでください。



VU75 用
変換アダプター
品番：CF-190S-1



VP100 用
変換アダプター
品番：34-1187



VU100 用
変換アダプター
品番：34-1186

① 既設ソケットの取外方法

手順 1

ビスを外し、外周部を高さ 40mm の位置で切断してください。

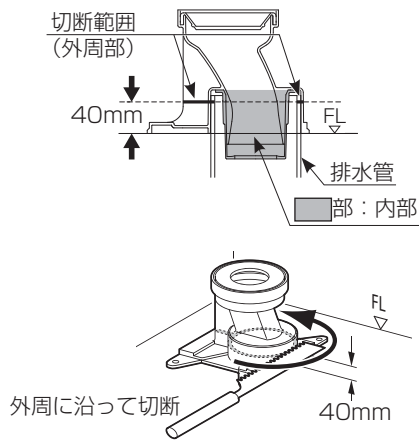

〈切断時の注意〉

内部まで切断すると、排水管径によってはオリフィス部が落下し、配管つまりの原因になります。

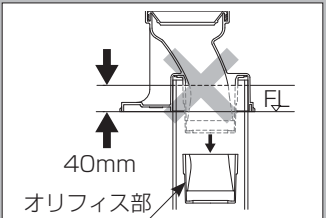

手順 2

排水ソケット上部を取り外せるか確認してください。

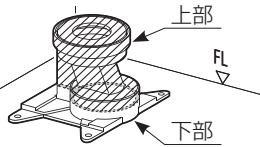

【外せる場合 (VP/VU100)】

床面と下部の間にノコ歯を入れ排水パイプを切断し、下部を取り外してください。

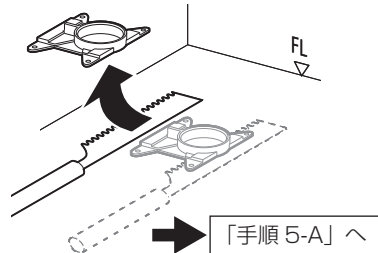

「手順 5-A」へ

【外せない場合 (VP/VU75)】

外周部を切断した位置で内部まで切断し、排水ソケットを取り外してください。

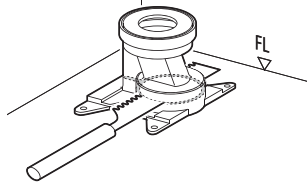

「手順 3」へ

手順 3

オリフィス部落下防止のため、丸めたトイレットペーパーを詰め、床面位置で切断してください。

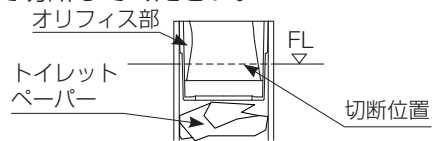

手順 4

オリフィス部を取り出せるか確認してください。

【外せる場合 (VU75)】

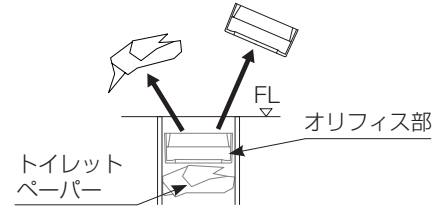

「手順 5-B」へ

【外せない場合 (VP75)】

縦に切れ目をいれオリフィス部を取り外します。
※ 配管にキズをつけないように注意して取り外してください。

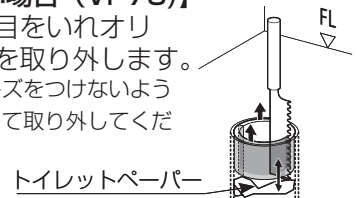

「手順 5-B」へ

② 変換アダプターと排水ソケットの取付方法

【VP100, VU100 の場合】

手順 5-A

1. 排水管の内側をきれいにします。
 2. 下部の塗布部 (■色部分) に塩ビ管用接着剤を塗り、接続します。
- ※ 排水ソケットと変換アダプターの接着面に汚れがないか確認してください。

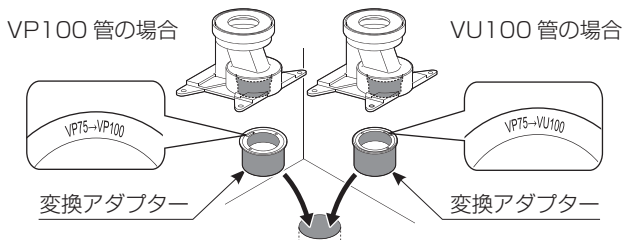

【VP75, VU75 の場合】

手順 5-B

1. 排水管の内側をきれいにします。
 2. 下部の塗布部 (■色部分) に塩ビ管用接着剤を塗り、接続します。
- ※ 排水ソケットと変換アダプターの接着面に汚れがないか確認してください。

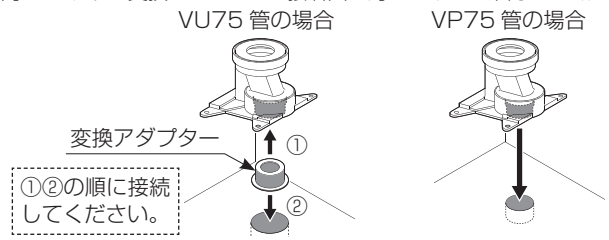

〈接着する際の注意〉

排水ソケット・変換アダプターと排水管の接着はそれぞれに接着剤を塗り、確実に行ってください。
すき間、ガタつきがある場合は、コーキング剤を使用してシール接着してください。

※ 接着が不十分ですと漏水、臭気漏れの原因となります。