

プッシュ排水栓／リリースセット交換方法

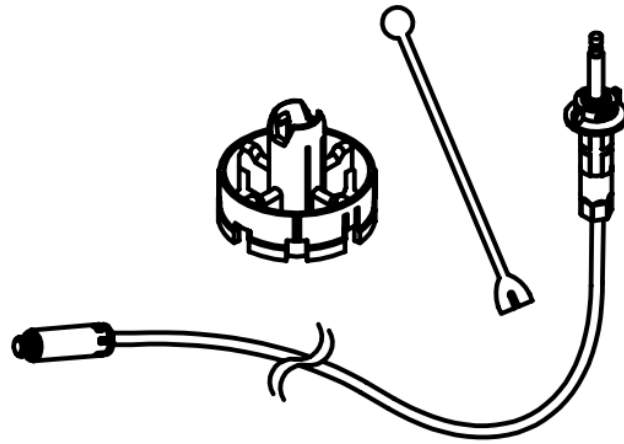

注意事項

- ・ イラストはあくまでも参考です。実際の部品と形状が異なる場合があります。
- ・ 交換に関連しない部品は触らないでください。

【漏水につながる可能性あり】

- ・ レリースは回して挿入し、止まるまで接続してください。 (5 項)
- ・ 密閉栓、リリース、アタッチメント、押ボタンは カチッと音がするまで取付けてください。 (5、7、8、9 項)
- ・ 排水コアは斜めなど浮いた状態にならないよう、水平に設置してください。 (8 項)

関連項

【動作不良につながる可能性あり】

- ・ レリースの先端部にリリース保護キャップが付いていることを確認し、必ずリリース保護キャップを付けたまま挿入してください。 (5 項)
- ・ レリースは、無理に差し込まず、回転させて挿入してください。 (5 項)
- ・ レリースワイヤーが挿入時に座屈しないようにしてください。 (5 項)
- ・ 挿入したリリースは、工具は使用せず、必ず手で引き出してください。 (6 項)
- ・ ボタンと押ボタンガイドの隙間にゴミなどの異物が入らないようにしてください。 (9 項)

【必ず確認して下さい】

- ・ 交換完了後の動作チェックは必ず実施し、正常に動作するか確認してください。ボタンが重い、戻り量が少ないなど、異常がある場合は作業を再確認してください。 (8、9 項)

1. 密閉栓（排水栓）と排水コアを外す

- 1) 押しボタンを押し、密閉栓を開状態にする。
- 2) 密閉栓（排水栓）をまっすぐ上に引っ張って取り外す。
- 3) 排水コアを外す。

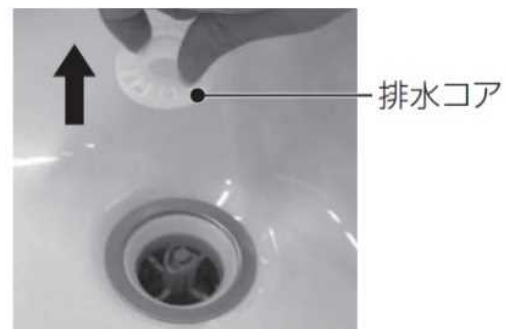

2. アタッチメントを排水口から引抜き、リリースから取り外す

- 1) 排水口からアタッチメントを取り外す。
- 2) アタッチメント下部のツメを開く。
- 3) リリース先端部を押し出すようにして、アタッチメントから外す。

- ※ 排水口から外す際、ゆっくり引き上げて外す。
- ※ ラジオペンチ等、工具を使用して取り外す。
- ※ 排水口を傷つけないように注意する。

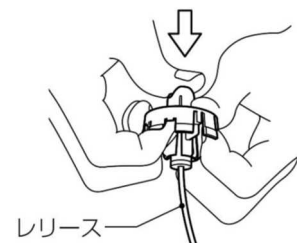
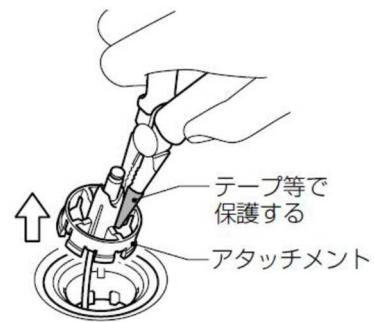

3. 押ボタンをボタンガイドから外す

- 1) ガムテープを押ボタンに貼り付ける。
※ 吸盤等でも可
- 2) 一度押し込んでから、
ボタンを引っ張り上げるように、ボタンガイドから外す。



4. レリースの軸をラジオペンチなどでつまんで引っ張り、リリースを最後まで抜き取る。

- ※ ボタンガイドの表面に傷をつけないように注意する。

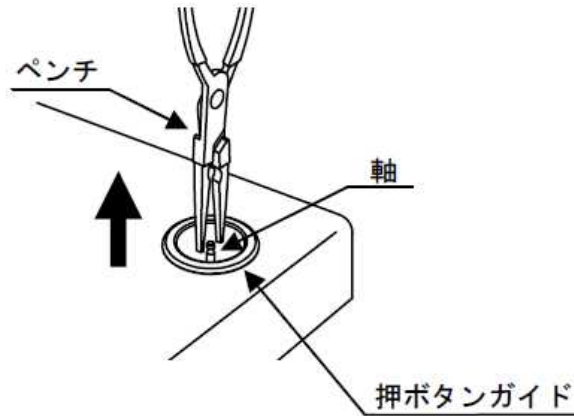

5. 押ボタン側から、新品のリリースを押ボタンガイドに挿入する

- 1) レリースの先端部にリリース保護キャップが付いていることを確認する。

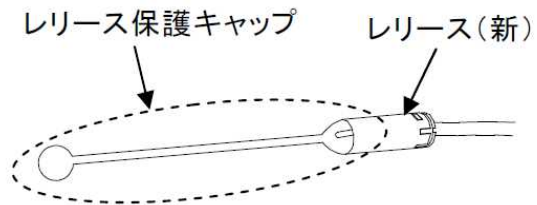

- 2) ボタンガイドよりリリース（新）を挿入する。

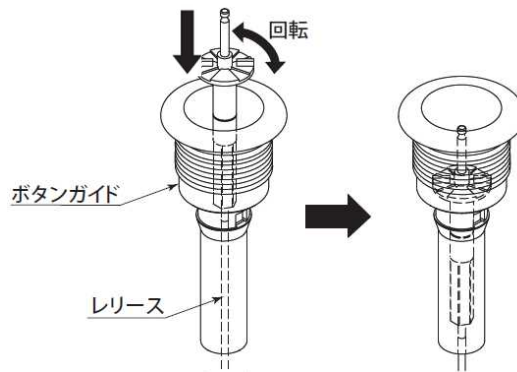

- ※ レリースは、必ずリリース保護キャップを付けたまま挿入する。
- ※ レリースは、ある一定の位置で「カチッ」と音がするまで確実に押ボタンガイドに差し込む。
- ※ レリースは、無理に差し込まず、回転させて挿入する。
- ※ レリース先端が座屈しないように注意する。

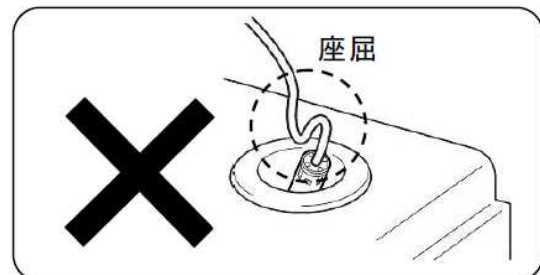
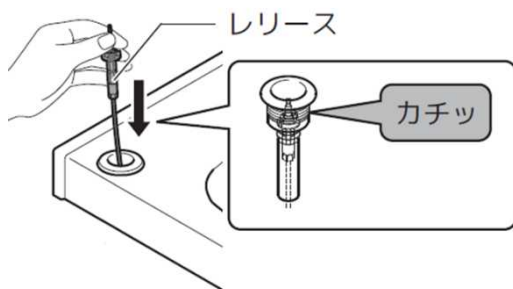

6. 浴槽内、排水口側からリリースを引き出す。

リリースは半分以上見えてから引き上げる。

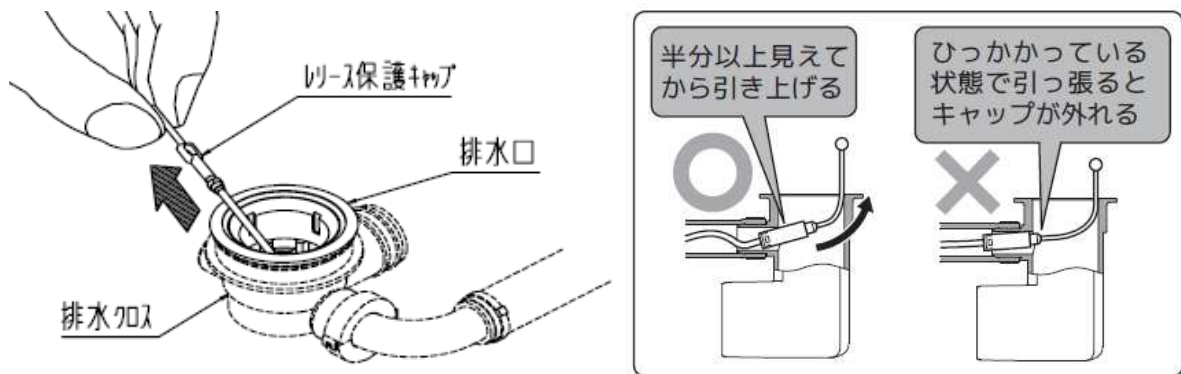

※ 工具は使用しない。必ず手で引き出すこと。リリース先端部が傷つき動作不良の原因となる。

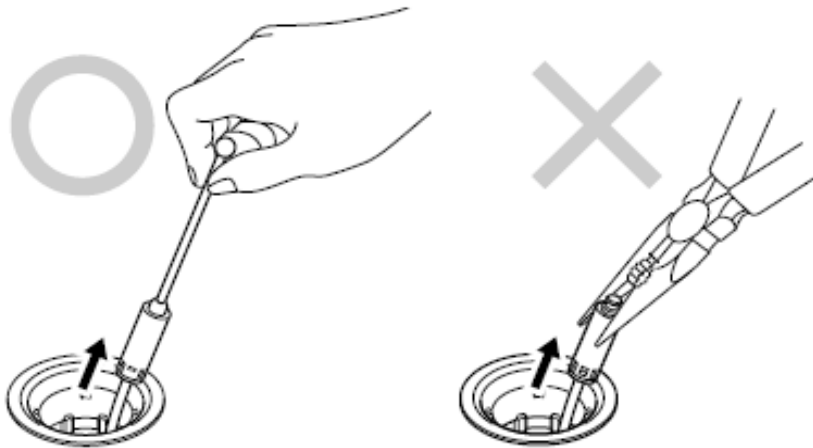

7. 引き出した先端部のリリース保護キャップを外し、アタッチメントにはめ込む

- 1) リリース保護キャップを手で外す。
- 2) アタッチメントをリリース先端部に挿入し、終端部のツメで「カチッ」とはまるまで差し込む。

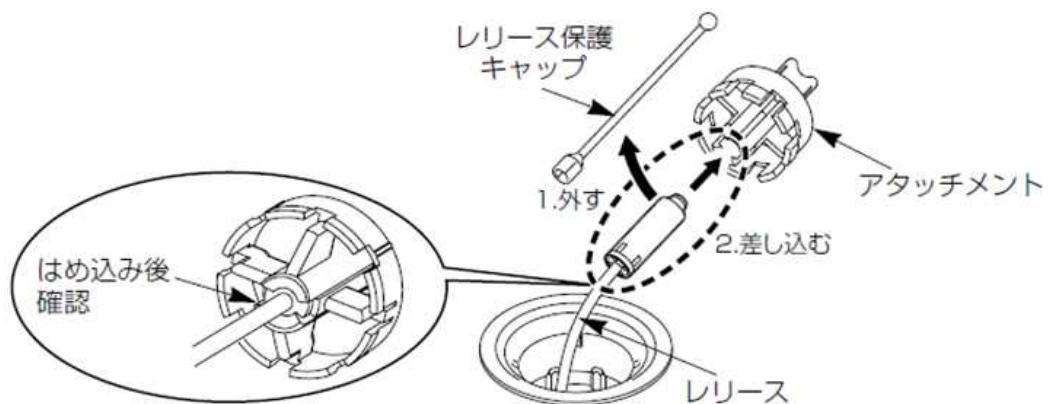

8. 排水口に、アタッチメント、排水コア、密閉栓（排水栓）の順に取付ける。

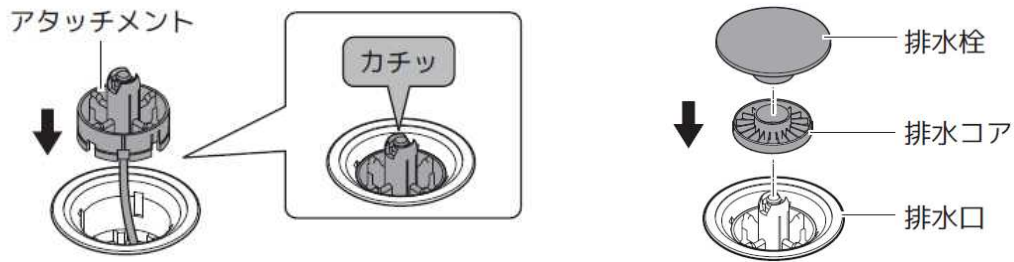

- ※ アタッチメント、密閉栓は カチッと音がするまで差し込む。
- ※ 取り付け後、アタッチメントを軽く引っ張り、簡単に抜けないこと、外れないことを必ず確認する。
抜けたり外れたりした場合は、再度しっかりとめ込む。
- ※ 密閉栓（排水栓）を開状態にして、リリース保護キャップの根元にある突起で、リフト量（開き高さ）を確認する。
アタッチメントが排水口にきちんとはまっていないと、止水不良の原因となる。

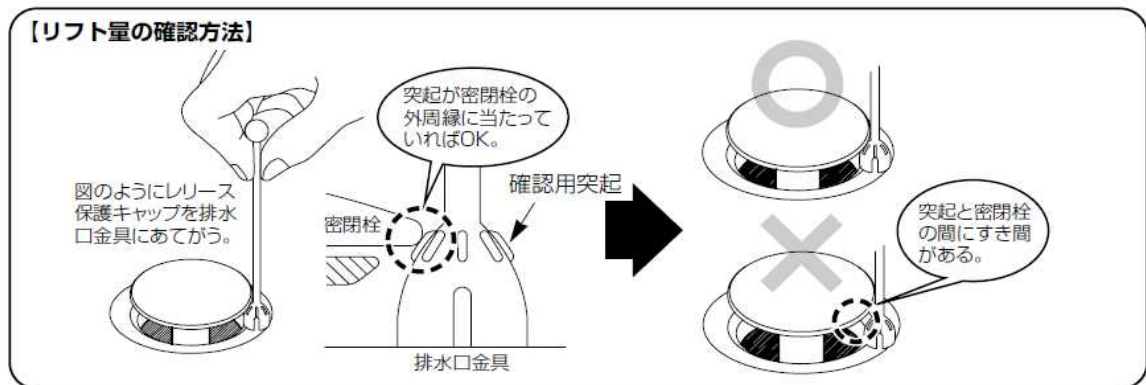

9. 押ボタンをはめ込む。

押ボタンをカチッと音がするまではめ込む。

取付け後、押ボタンを3, 4回繰り返し、密閉栓（排水栓）が正常に動作することを確認する。

