

ロータンクフタの変更方法

アステオ編

このシャワートイレは、手洗付ロータンクから手洗無ロータンクへ、またその逆（裏面に記載）にも変更できます。変更手順は以下の通りです。

■手洗付を手洗無に変更する場合（手洗無を手洗付に変更する場合は、裏面参照）

1 ロータンクフタ・中フタの取外し

- (1) 止水栓を閉めます。
- (2) 既存のロータンクフタを取り外します。

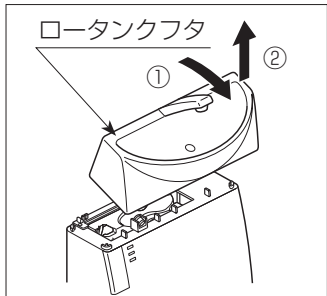

- (3) 本体をリフトアップさせます。
電動リフトアップの場合
本体そうじスイッチを押してリフトアップさせます。
手動リフトアップの場合
リフトアップロックレバーを引きながら“カチッ”と音がするまで持ち上げます。

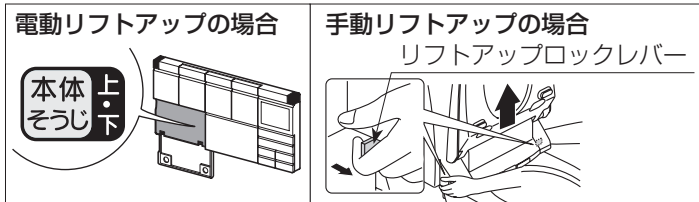

- (4) 中フタを取り外します。

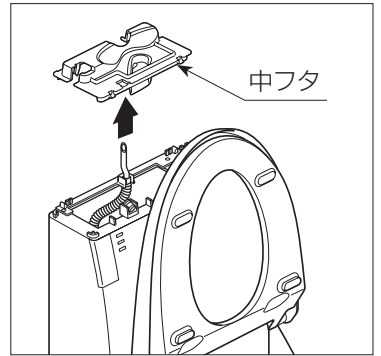

2 内部金具の形状でタンクのタイプを確認

【浮きが箱に入っていて見えない場合】

浮きが箱に入っていて見えない場合

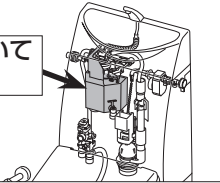

【浮きが見えている場合】

浮きが見えている場合

※ 同梱の接続管ホルダーは使用しません。

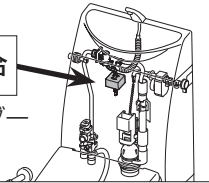

- (3) ① 補給水管から補給水管アダプターを外します。
- ② 補給水切替弁を回し、目盛りを“3”に調節します。
- ③ 調節後、タンク真上から見たときに、補給水管アダプターを図の向きになるようにし、補給水管に取り付けます。

接続管の収納

- (1) 内タンクに接続管ホルダーを下図の位置に取り付けます。
- (2) 接続管を接続管ホルダーに差し込みます。
※ 接続管は、接続管ホルダーに確実に差し込んでください。

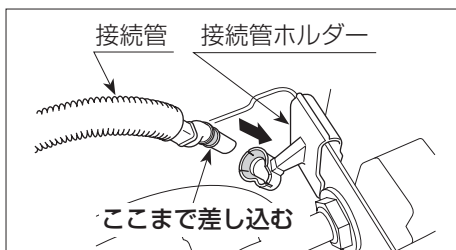

③ へ進む

接続管の取外し

- (1) 接続管をボールタップから外します。
※ ボールタップをしっかり押さえ、接続管を奥側に押し回すようにして、外します。

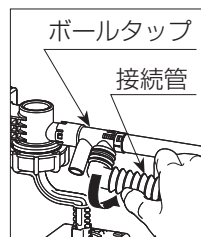

- (2) 便器の溜水面の調節のため補給水流量の調節を行います。補給水管アダプターをオーバーフロー管から外します。

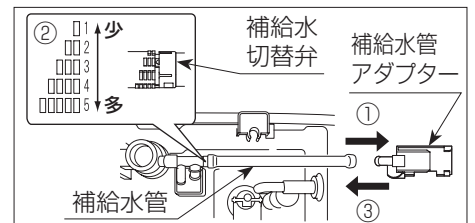
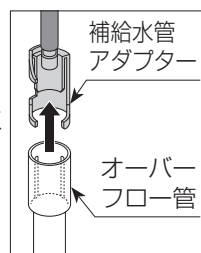

- (4) 補給水管アダプターをオーバーフロー管に、“カチッ”と音がするまで確実に奥まで差し込みます。
※ オーバーフロー管への取り付け時に、補給水切替弁が調節位置から回らないようにしてください。
- (5) ③へ進み、内フタ、ロータンクを元に戻して止水栓を開き、洗浄テストを行い、溜水面の確認をします。
※ 溜水が十分に得られるまで調節・確認をしてください。

3 手洗無ロータンクフタの取付け

- (1) 中フタを手前に押し込みながら、後部を上から押し込みます。
- (2) 手洗無用ロータンクフタを取り付けます。

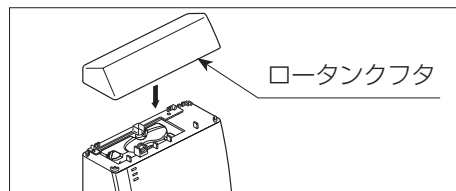
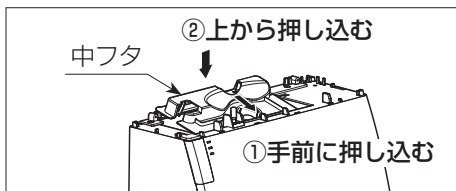

- (3) 本体を元に戻します。
電動リフトアップの場合
本体そうじスイッチを押して元に戻します。
手動リフトアップの場合
本体を上から“カチッ”と音がするまで、軽く押さえて戻します。
- (4) 止水栓を開きます。

裏面の **注意(止水栓について)** をご確認ください。

■手洗無を手洗付に変更する場合 (手洗付を手洗無に変更する場合は、裏面参照)

1 ロータンクフタ・中フタの取外し

- (1) 止水栓を閉めます。
(2) 既存のロータンクフタを取り外します。

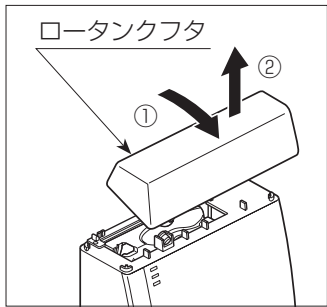

- (3) 本体をリフトアップさせます。
電動リフトアップの場合
本体そうじスイッチを押してリフトアップさせます。
手動リフトアップの場合
リフトアップロックレバーを引きながら“カチッ”と音がするまで持ち上げます。



- (4) 中フタを取り外します。

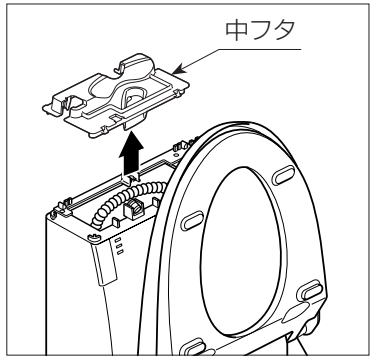

2 内部金具の形状でタンクのタイプを確認

【浮き箱に入っていて見えない場合】

浮き箱に入っていて見えない場合

※ 同梱の接続管は使用しません。

接続管の取出し

(1) 内タンクの接続管ホルダーから接続管を外します。

(2) 接続管をタンクの接続管ホルダーに差し込みます。

注意

接続管は接続管ホルダーに確実に差し込んでください。
※ 差込みが不十分だと漏水の原因になります。

【浮きが見えている場合】

浮きが見えている場合

接続管の取付け

(1) ボールタップに接続管を取り付けます。
※ ボールタップをしっかり押さえ、カチッと音がするまで確実に押し込んでください。

(2) 接続管を右図のように取り回し、接続管ホルダーに差し込みます。

注意

接続管は接続管ホルダーに確実に差し込んでください。
※ 差込みが不十分だと漏水の原因になります。

3 手洗付ロータンクフタの取付け

- (1) 中フタを手前に押し込みながら、後部を上から押し込みます。

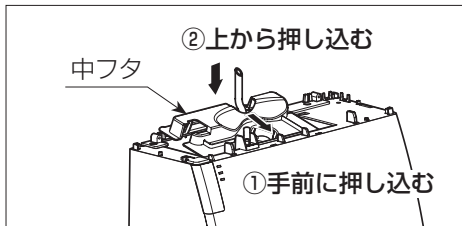

- (2) 手洗付ロータンクフタを取り付けます。
※ 手洗吐水口下端を、接続管に差し込んでください。

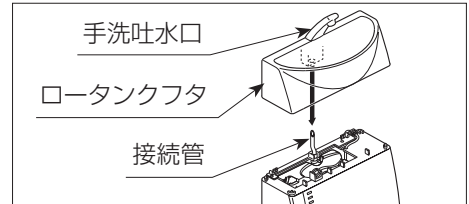

- (3) 本体を元に戻します。
電動リフトアップの場合
本体そうじスイッチを押して元に戻します。
手動リフトアップの場合
本体を上から“カチッ”と音がするまで、軽く押さえて戻します。
(4) 止水栓を開きます。

注意

ロータンクフタが浮いたり、ぐらつく場合は、差込み不十分ですので、再度差し込み直してください。
※ 漏水の原因になります。

注意(止水栓について)

止水栓のマイナス溝はプラスチック製ですので、キズをつける恐れがあります。以下の点に注意してください。

- マイナス溝にあったマイナスドライバーを使用してください。
- 止水栓を開く場合は、固着を防ぐため必ずスピンドルを全開の位置から半回転戻しておいてください。